

Inspiron 14



5000 Series

Příručka majitele

Model počítače: Inspiron 5447
Regulační model: P49G
Regulační typ: P49G001



Poznámky, upozornění a varování

-  **POZNÁMKA:** POZNÁMKA označuje důležité informace, které umožňují lepší využití počítače.
 -  **VÝSTRAHA: UPOZORNĚNÍ** poukazuje na možnost poškození hardwaru nebo ztráty dat a poskytuje návod, jak se danému problému vyhnout.
 -  **VAROVÁNÍ: VAROVÁNÍ** upozorňuje na potenciální nebezpečí poškození majetku, úrazu nebo smrti.
-

Copyright © 2014 Dell Inc. Všechna práva vyhrazena. Tento produkt je chráněn autorskými právy a právy na duševní vlastnictví Spojených států a mezinárodními právy. Dell™ a logo Dell jsou obchodní známky společnosti Dell Inc. ve Spojených státech anebo v jiných jurisdikcích. Všechny ostatní značky a názvy uvedené v tomto dokumentu mohou být obchodní známky příslušných společností.

2014 - 06

Rev. A01

Obsah

| | |
|---|-----------|
| Před manipulací uvnitř počítače..... | 8 |
| Než začnete | 8 |
| Bezpečnostní opatření..... | 8 |
| Doporučené nástroje..... | 10 |
| Po manipulaci uvnitř počítače..... | 11 |
| Sejmutí spodního krytu..... | 12 |
| Postup..... | 12 |
| Nasazení krytu základny..... | 14 |
| Postup..... | 14 |
| Vyjmutí baterie..... | 15 |
| Přípravné kroky..... | 15 |
| Postup..... | 15 |
| Vložení baterie..... | 16 |
| Postup..... | 16 |
| Následné požadavky..... | 16 |
| Demontáž pevného disku..... | 17 |
| Přípravné kroky..... | 17 |
| Postup..... | 17 |
| Výměna pevného disku..... | 20 |
| Postup..... | 20 |
| Následné požadavky..... | 20 |

| | |
|--|-----------|
| Demontáž bezdrátové karty..... | 21 |
| Přípravné kroky..... | 21 |
| Postup..... | 21 |
| Zpětná montáž bezdrátové karty..... | 23 |
| Postup..... | 23 |
| Následné požadavky..... | 23 |
| Demontáž paměťových modulů..... | 24 |
| Přípravné kroky..... | 24 |
| Postup..... | 24 |
| Montáž paměťových modulů..... | 26 |
| Postup..... | 26 |
| Následné požadavky..... | 27 |
| Vyjmutí ventilátoru..... | 28 |
| Přípravné kroky..... | 28 |
| Postup..... | 28 |
| Výměna ventilátoru..... | 31 |
| Postup..... | 31 |
| Následné požadavky..... | 31 |
| Demontáž klávesnice..... | 32 |
| Přípravné kroky..... | 32 |
| Postup..... | 32 |
| Instalace klávesnice..... | 35 |
| Postup..... | 35 |
| Následné požadavky..... | 35 |
| Skládání kabelů klávesnice..... | 35 |

| | |
|--|-----------|
| Demontáž spodního rámečku..... | 39 |
| Přípravné kroky..... | 39 |
| Postup..... | 40 |
| Instalace spodního rámečku..... | 43 |
| Postup..... | 43 |
| Následné požadavky..... | 43 |
| Demontáž chladiče..... | 44 |
| Přípravné kroky..... | 44 |
| Postup..... | 44 |
| Výměna chladiče..... | 46 |
| Postup..... | 46 |
| Následné požadavky..... | 46 |
| Vyjmutí knoflíkové baterie..... | 47 |
| Přípravné kroky..... | 47 |
| Postup..... | 47 |
| Vložení knoflíkové baterie..... | 49 |
| Postup..... | 49 |
| Následné požadavky..... | 49 |
| Vyjmutí reproduktorů..... | 50 |
| Přípravné kroky..... | 50 |
| Postup..... | 50 |
| Výměna reproduktorů..... | 52 |
| Postup..... | 52 |
| Následné požadavky..... | 52 |

| | |
|---|-----------|
| Demontáž panelu I/O..... | 53 |
| Přípravné kroky..... | 53 |
| Postup..... | 53 |
| Montáž panelu vstupů a výstupů..... | 55 |
| Postup..... | 55 |
| Následné požadavky..... | 55 |
| Vyjmutí panelu indikátoru stavu..... | 56 |
| Přípravné kroky..... | 56 |
| Postup..... | 56 |
| Montáž desky indikátoru stavů..... | 60 |
| Postup..... | 60 |
| Následné požadavky..... | 60 |
| Vyjmutí základní desky..... | 61 |
| Přípravné kroky..... | 61 |
| Postup..... | 61 |
| Zpětná montáž základní desky..... | 66 |
| Postup..... | 66 |
| Následné požadavky..... | 66 |
| Demontáž sestavy displeje..... | 68 |
| Přípravné kroky..... | 68 |
| Postup..... | 69 |
| Montáž sestavy displeje..... | 71 |
| Postup..... | 71 |
| Následné požadavky..... | 72 |



| | |
|---|-----------|
| Vyjmutí portu napájecího adaptéru..... | 73 |
| Přípravné kroky..... | 73 |
| Postup..... | 73 |
| Výměna portu napájecího adaptéru..... | 77 |
| Postup..... | 77 |
| Následné požadavky..... | 77 |
| Demontáž opěrky pro dlaň..... | 78 |
| Přípravné kroky..... | 78 |
| Postup..... | 78 |
| Montáž opěrky rukou..... | 80 |
| Postup..... | 80 |
| Následné požadavky..... | 80 |
| Aktualizace systému BIOS..... | 81 |

Před manipulací uvnitř počítače

 **VÝSTRAHA:** Chcete-li předejít poškození komponent a karet, manipulujte s nimi pouze za hrany a nedotýkejte se kolíků a kontaktů.









 **POZNÁMKA:** Obrázky v tomto dokumentu se mohou lišit od vašeho počítače v závislosti na sestavě, kterou jste si objednali.

Než začnete

- 1 Uložte a zavřete všechny otevřené soubory a ukončete všechny spuštěné aplikace.
- 2 Vypněte počítač.
 - Windows 8.1: Na obrazovce **Start** klikněte nebo klepněte na ikonu napájení  → **Vypnout**.
 - Windows 7: Klikněte nebo klepněte na položky **Start** → **Vypnout**.
-  **POZNÁMKA:** Používáte-li jiný operační systém, vyhledejte pokyny ohledně jeho vypnutí v příslušné dokumentaci.
- 3 Odpojte počítač a všechna připojená zařízení od elektrických zásuvek.
- 4 Odpojte od počítače všechny kabely (jako jsou například telefonní kabely, síťové kabely a podobně).
- 5 Odpojte od počítače všechna připojená periferní nebo jiná zařízení (například klávesnici, myš, monitor a podobně).
- 6 Vyměňte z počítače všechny paměťové karty nebo optické disky (pokud je potřeba).
- 7 Po odpojení počítače uzemněte základní desku stisknutím tlačítka napájení a jeho přidržením po dobu 5 sekund.

Bezpečnostní opatření

Dodržováním následujících bezpečnostních zásad zabráníte možnému poškození počítače a zajistíte vlastní bezpečnost.

-  **VAROVÁNÍ:** Před manipulací s vnitřními součástmi počítače si přečtěte bezpečnostní pokyny dodané s počítačem. Další informace o vzorových bezpečnostních postupech naleznete na domovské stránce Regulatory Compliance (Soulad s předpisy) na adrese dell.com/regulatory_compliance.
-  **VAROVÁNÍ:** Před otevřením panelů nebo krytu počítače odpojte všechny zdroje napájení. Po dokončení práce uvnitř počítače nainstalujte zpět všechny kryty, panely a šrouby předtím, než připojíte zdroje napájení.
-  **VÝSTRAHA:** Chcete-li předejít poškození počítače, ujistěte se, že je pracovní plocha rovná a čistá.
-  **VÝSTRAHA:** Chcete-li předejít poškození komponent a karet, manipulujte s nimi pouze za hrany a nedotýkejte se kolíků a kontaktů.
-  **VÝSTRAHA:** Kryt počítače a jeho součásti může odstranit pouze certifikovaný servisní technik. Úplné informace o bezpečnostních opatřeních, práci uvnitř počítače a ochraně před elektrostatickým výbojem naleznete v bezpečnostních pokynech.
-  **VÝSTRAHA:** Před manipulací s vnitřními součástmi počítače proveďte uzemnění tím, že se dotknete nenatřené kovové plochy, jako například kovové části na zadní straně počítače. Během práce se opětovně dotýkejte nenatřené kovové povrchu, abyste vybili statickou elektřinu, která by mohla interní součásti počítače poškodit.
-  **VÝSTRAHA:** Při odpojování kabelu tahejte za konektor nebo pásek pro vytahování, nikoli za samotný kabel. Některé kabely mohou být opatřeny konektory se západkami nebo přítlačnými šrouby, které je třeba před odpojením kabelu uvolnit. Při odpojování kabelů konektory udržujte vyrovnané, aby nedošlo k ohnutí kolíků konektorů. Při připojování kabelů se ujistěte, že jsou konektory a porty správně otočeny a vyrovnány.
-  **VÝSTRAHA:** Při odpojování síťového kabelu nejprve odpojte kabel od počítače a potom jej odpojte od síťového zařízení.
-  **VÝSTRAHA:** Stiskem vysuňte všechny karty vložené ve čtečce paměťových karet.

Doporučené nástroje

Postupy uvedené v tomto dokumentu mohou vyžadovat použití následujících nástrojů:

- křížový šroubovák,
- plastová jehla.

Po manipulaci uvnitř počítače

 **VÝSTRAHA:** Pokud šrouby uvnitř počítače zůstanou uvolněné nebo volně ležet, můžete počítač vážně poškodit.

- 1 Našroubujte všechny šrouby a ujistěte se, že žádné nezůstaly volně ležet uvnitř počítače.
- 2 Připojte všechna externí zařízení, periferie a kabely, které jste odpojili před prací v počítači.
- 3 Vraťte zpět všechny karty, disky a ostatní části, které jste odebrali před prací v počítači.
- 4 Připojte počítač a všechna připojená zařízení do elektrických zásuvek.
- 5 Zapněte počítač.

Sejmutí spodního krytu



VAROVÁNÍ: Před manipulací uvnitř počítače si přečtěte bezpečnostní informace dodané s počítačem a postupujte podle kroků popsaných v části [Před manipulací uvnitř počítače](#). Po dokončení práce uvnitř počítače postupujte podle pokynů v části [Po dokončení práce uvnitř počítače](#). Další vzorové postupy naleznete na domovské stránce Regulatory Compliance (Soulad s předpisy) na adrese dell.com/regulatory_compliance.

Postup

- 1 Zavřete displej a otočte počítač spodní stranou vzhůru.
- 2 Vyšroubujte šrouby, které připevňují spodní kryt k základnímu rámu.
- 3 Vypačte pomocí plastové jehly základní kryt ze základního rámu.

4 Vysuňte základní kryt ze základního rámu a sejměte základní kryt.

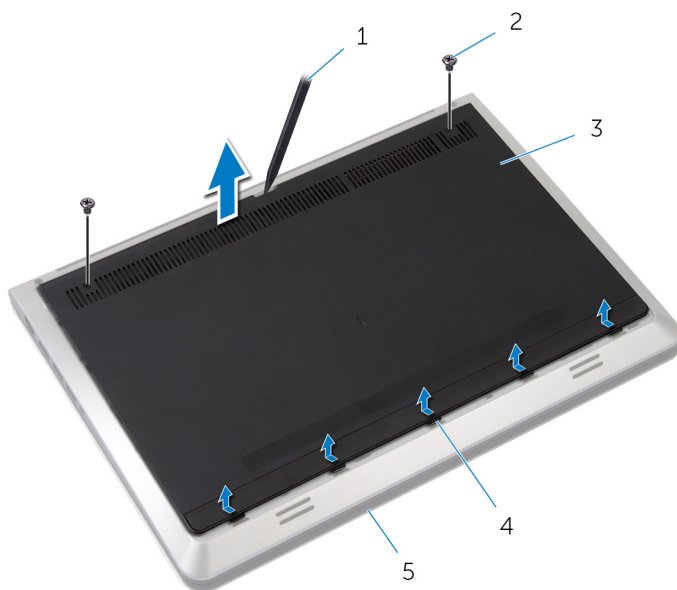

1 plastová jehla

2 šrouby (2)

3 spodní kryt

4 západky

5 základní rám

Nasazení krytu základny

 **VAROVÁNÍ:** Před manipulací uvnitř počítače si přečtěte bezpečnostní informace dodané s počítačem a postupujte podle kroků popsanych v části [Před manipulací uvnitř počítače](#). Po dokončení práce uvnitř počítače postupujte podle pokynů v části [Po dokončení práce uvnitř počítače](#). Další vzorové postupy naleznete na domovské stránce Regulatory Compliance (Soulad s předpisy) na adrese dell.com/regulatory_compliance.

Postup

- 1 Posuňte dva výčnělky na základně počítače do zářezů na základním rámu.
- 2 Zatlačte na základní kryt, aby zapadl na místo.
- 3 Zašroubujte šrouby, které připevňují spodní kryt k základnímu rámu.

Vyjmutí baterie

VAROVÁNÍ: Před manipulací uvnitř počítače si přečtěte bezpečnostní informace dodané s počítačem a postupujte podle kroků popsaných v části [Před manipulací uvnitř počítače](#). Po dokončení práce uvnitř počítače postupujte podle pokynů v části [Po dokončení práce uvnitř počítače](#). Další vzorové postupy naleznete na domovské stránce Regulatory Compliance (Soulad s předpisy) na adrese dell.com/regulatory_compliance.

Přípravné kroky

Sejměte [spodní kryt](#).

Postup

- 1 Odšroubujte šrouby upevňující baterii k základnímu rámu.
- 2 Baterii zvedněte ze základního rámu.

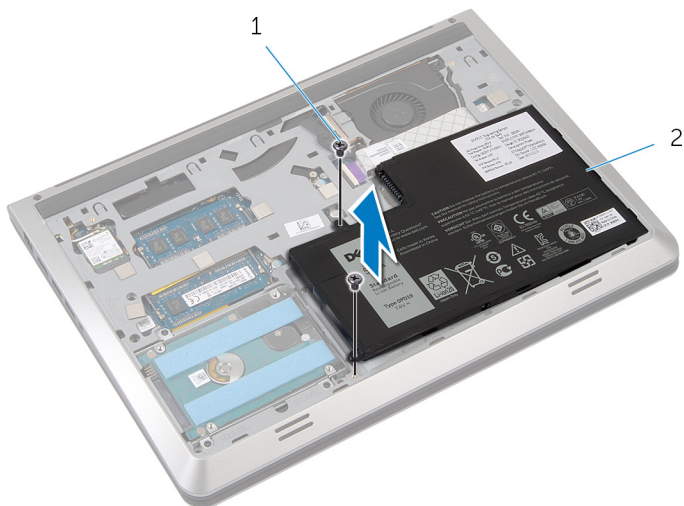

1 šrouby (2)

2 baterie

- 3 Překlopte počítač, otevřete displej a podržte tlačítko napájení po dobu pěti sekund, abyste základní desku uzemnili.

Vložení baterie



VAROVÁNÍ: Před manipulací uvnitř počítače si přečtěte bezpečnostní informace dodané s počítačem a postupujte podle kroků popsaných v části [Před manipulací uvnitř počítače](#). Po dokončení práce uvnitř počítače postupujte podle pokynů v části [Po dokončení práce uvnitř počítače](#). Další vzorové postupy naleznete na domovské stránce Regulatory Compliance (Soulad s předpisy) na adrese dell.com/regulatory_compliance.

Postup

- 1 Zarovnejte zdířky pro šroubky na baterii se zdířkami pro šroubky na základním rámu a zatlačte na baterii, abyste ji připojili ke konektoru baterie.
- 2 Zašroubujte šroubky, které upevňují baterii k základnímu rámu.

Následné požadavky

Nasadte [spodní kryt](#).

Demontáž pevného disku

 **VAROVÁNÍ:** Před manipulací uvnitř počítače si přečtěte bezpečnostní informace dodané s počítačem a postupujte podle kroků popsanych v části [Před manipulací uvnitř počítače](#). Po dokončení práce uvnitř počítače postupujte podle pokynů v části [Po dokončení práce uvnitř počítače](#). Další vzorové postupy naleznete na domovské stránce Regulatory Compliance (Soulad s předpisy) na adrese dell.com/regulatory_compliance.

 **VÝSTRAHA:** Pevné disky jsou křehké. Při manipulaci s pevným diskem buďte opatrní.

 **VÝSTRAHA:** Chcete-li předejít ztrátě dat, nevyjímejte pevný disk, pokud je počítač v režimu spánku nebo zapnutý.

Přípravné kroky

- 1 Sejměte [spodní kryt](#).
- 2 Vyjměte [baterii](#).

Postup

- 1 Vyjměte šrouby, které upevňují sestavu pevného disku k základnímu rámu.

- 2** Opatrně vyjměte sestavu pevného disku ze základního rámu. Odpojte od pevného disku kabel pevného disku.

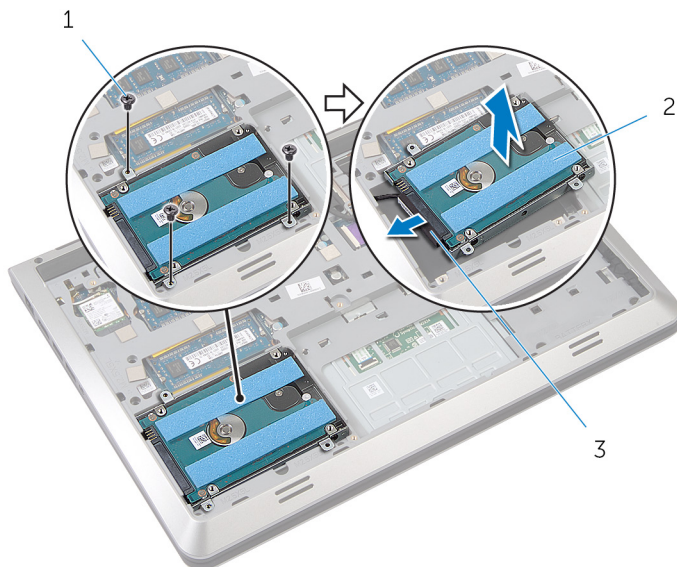

1 šrouby (3)

2 pevný disk

3 kabel pevného disku

- 3** Odstraňte šrouby, kterými je k pevnému disku upevněn jeho držák.

4 Sejměte držák z pevného disku.

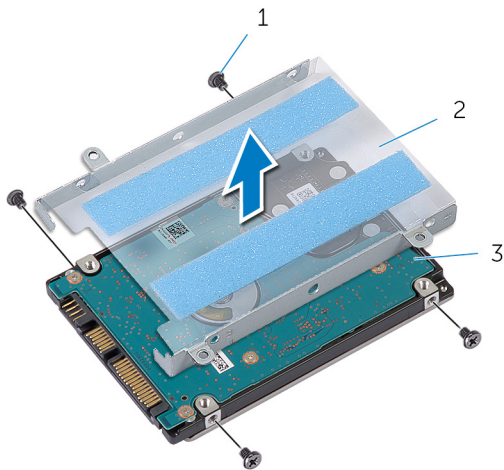



1 šrouby (4)

2 držák pevného disku

3 pevný disk

Výměna pevného disku

 **VAROVÁNÍ:** Před manipulací uvnitř počítače si přečtěte bezpečnostní informace dodané s počítačem a postupujte podle kroků popsaných v části [Před manipulací uvnitř počítače](#). Po dokončení práce uvnitř počítače postupujte podle pokynů v části [Po dokončení práce uvnitř počítače](#). Další vzorové postupy naleznete na domovské stránce Regulatory Compliance (Soulad s předpisy) na adrese dell.com/regulatory_compliance.

 **VÝSTRAHA:** Pevné disky jsou křehké. Při manipulaci s pevným diskem buďte opatrní.

Postup

- 1 Umístěte držák pevného disku na pevný disk.
- 2 Vyrovnajte otvory pro šrouby v pevném disku s otvory v držáku pevného disku.
- 3 Zašroubujte šrouby upevňující držák pevného disku k pevnému disku.
- 4 Připojte k disku kabel pevného disku.
- 5 Umístěte sestavu pevného disku do základního rámu a zarovnejte otvory pro šrouby na sestavě pevného disku s otvory pro šrouby v základním rámu.
- 6 Zašroubujte šrouby, které upevňují sestavu pevného disku k základnímu rámu.

Následné požadavky

- 1 Vložte [baterii](#).
- 2 Nasaďte [spodní kryt](#).

Demontáž bezdrátové karty

 **VAROVÁNÍ:** Před manipulací uvnitř počítače si přečtěte bezpečnostní informace dodané s počítačem a postupujte podle kroků popsaných v části [Před manipulací uvnitř počítače](#). Po dokončení práce uvnitř počítače postupujte podle pokynů v části [Po dokončení práce uvnitř počítače](#). Další vzorové postupy naleznete na domovské stránce Regulatory Compliance (Soulad s předpisy) na adrese dell.com/regulatory_compliance.

Přípravné kroky

- 1 Sejměte [spodní kryt](#).
- 2 Vyměňte [baterii](#).

Postup

- 1 Odpojte anténní kabely od bezdrátové karty.
- 2 Vyšroubujte šroubek, který připevňuje bezdrátovou kartu k základní desce.

- 3** Bezdrátovou kartu nadzdvihněte a vysuňte ji ze slotu pro bezdrátovou kartu.

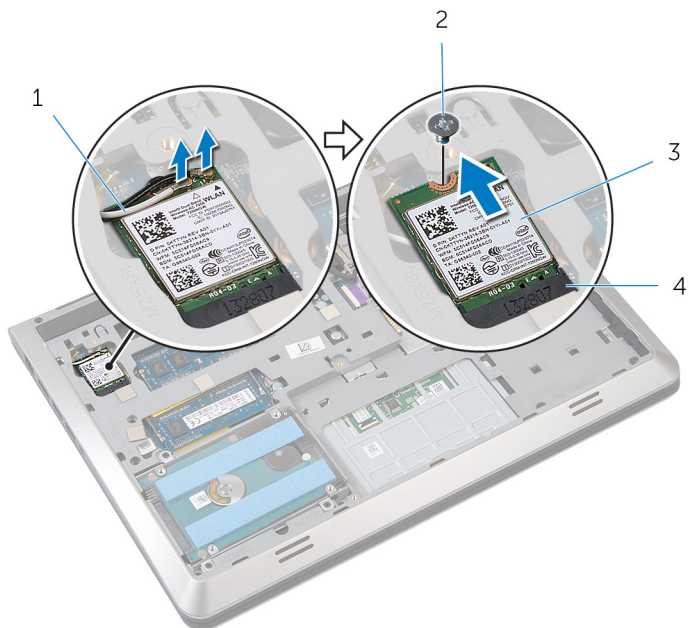

1 anténní kabely (2)

2 šroub

3 bezdrátová karta

4 slot pro bezdrátovou kartu

Zpětná montáž bezdrátové karty

 **VAROVÁNÍ:** Před manipulací uvnitř počítače si přečtěte bezpečnostní informace dodané s počítačem a postupujte podle kroků popsanych v části [Před manipulací uvnitř počítače](#). Po dokončení práce uvnitř počítače postupujte podle pokynů v části [Po dokončení práce uvnitř počítače](#). Další vzorové postupy naleznete na domovské stránce Regulatory Compliance (Soulad s předpisy) na adrese dell.com/regulatory_compliance.

Postup

 **VÝSTRAHA:** Abyste zamezili poškození bezdrátové karty, neumísťujte pod ni žádné kabely.

- 1 Zarovnejte zářez na bezdrátové kartě s výčnělkem na slotu pro bezdrátovou kartu a zasuňte kartu do slotu.
- 2 Otvor pro šroub na bezdrátové kartě zarovnejte s otvorem pro šroub na základní desce.
- 3 Zašroubujte šroubek, který připevňuje bezdrátovou kartu k základní desce.
- 4 Připojte anténní kabely k bezdrátové kartě.

Následující tabulka uvádí barevné schéma anténních kabelů pro bezdrátové karty podporované tímto počítačem.

| Konektory na bezdrátové kartě | Barva anténního kabelu |
|-------------------------------|------------------------|
| Hlavní (bílý trojúhelník) | bílá |
| Pomocný (černý trojúhelník) | černá |

Následné požadavky

- 1 Vložte [baterii](#).
- 2 Nasadte [spodní kryt](#).

Demontáž paměťových modulů

 **VAROVÁNÍ:** Před manipulací uvnitř počítače si přečtěte bezpečnostní informace dodané s počítačem a postupujte podle kroků popsaných v části [Před manipulací uvnitř počítače](#). Po dokončení práce uvnitř počítače postupujte podle pokynů v části [Po dokončení práce uvnitř počítače](#). Další vzorové postupy naleznete na domovské stránce Regulatory Compliance (Soulad s předpisy) na adrese dell.com/regulatory_compliance.

Přípravné kroky

- 1 Sejměte [spodní kryt](#).
- 2 Vyjměte [baterii](#).

Postup

- 1 Prsty opatrně roztáhněte zajišťovací spony na každém konci slotu paměťového modulu tak, aby modul lehce vyskočil.

2 Vysuňte paměťový modul ze slotu paměťového modulu.

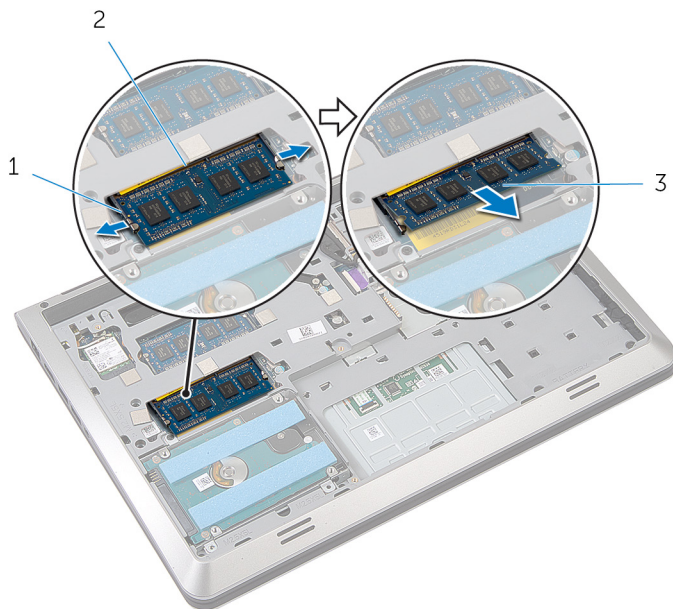

1 zajišťovací spony (2)

2 slot paměťového modulu

3 paměťový modul,

Montáž paměťových modulů

 **VAROVÁNÍ:** Před manipulací uvnitř počítače si přečtěte bezpečnostní informace dodané s počítačem a postupujte podle kroků popsaných v části [Před manipulací uvnitř počítače](#). Po dokončení práce uvnitř počítače postupujte podle pokynů v části [Po dokončení práce uvnitř počítače](#). Další vzorové postupy naleznete na domovské stránce Regulatory Compliance (Soulad s předpisy) na adrese dell.com/regulatory_compliance.

Postup

- 1 Zarovnejte zářez na hraně paměťového modulu s výčnělkem na slotu paměťového modulu.

- 2 Modul pevně zasuňte pod úhlem do slotu a poté modul zatlačte směrem dolů, dokud nezapadne na místo.

 **POZNÁMKA:** Jestliže neuslyšíte cvaknutí, modul vyjměte a postup vkládání zopakujte.

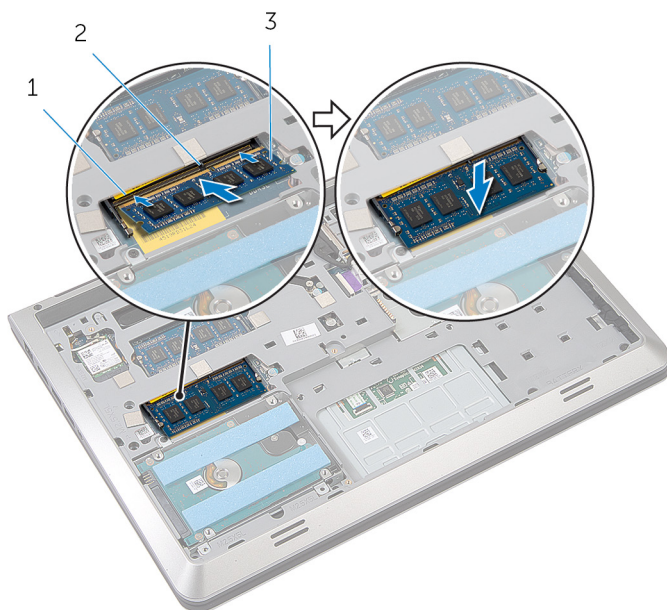

- | | | | |
|---|------------------------|---|---------|
| 1 | slot paměťového modulu | 2 | západka |
| 3 | paměťový modul, | | |

Následné požadavky

- 1 Vložte [baterii](#).
- 2 Nasaďte [spodní kryt](#).

Vyjmutí ventilátoru



VAROVÁNÍ: Před manipulací uvnitř počítače si přečtěte bezpečnostní informace dodané s počítačem a postupujte podle kroků popsaných v části [Před manipulací uvnitř počítače](#). Po dokončení práce uvnitř počítače postupujte podle pokynů v části [Po dokončení práce uvnitř počítače](#). Další vzorové postupy naleznete na domovské stránce Regulatory Compliance (Soulad s předpisy) na adrese dell.com/regulatory_compliance.

Přípravné kroky

- 1 Sejměte [spodní kryt](#).
- 2 Vyjměte [baterii](#).

Postup

- 1 Zvedněte západku a odpojte pomocí výčnělku kabel desky I/O od základní desky.
- 2 Sloupněte kabel desky I/O z ventilátoru.
- 3 Odpojte kabel displeje od základní desky.

- 4** Zapamatujte si umístění kabelu displeje a vyjměte ho z vodítek.

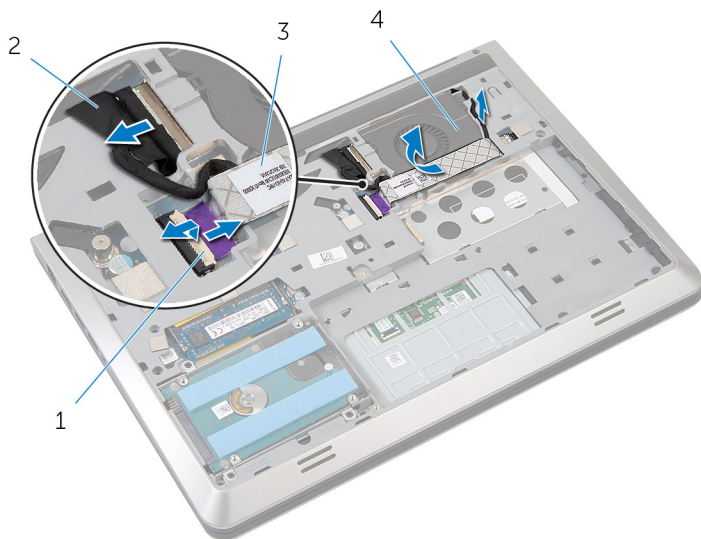

1 západka

2 kabel displeje

3 kabel desky I/O

4 ventilátor,

- 5** Odpojte kabel ventilátoru od základní desky.
6 Zapamatujte si umístění kabelu ventilátoru a vyjměte ho z vodítek.
7 Odšroubujte šrouby upevňující ventilátor k základnímu rámu.

8 Vyměňte ventilátor z opěrky rukou.

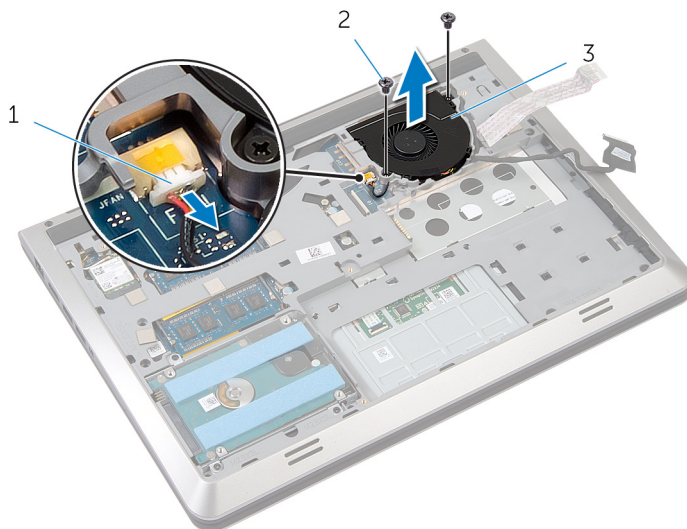

1 kabel ventilátoru

2 šrouby (2)

3 ventilátor,

Výměna ventilátoru



VAROVÁNÍ: Před manipulací uvnitř počítače si přečtěte bezpečnostní informace dodané s počítačem a postupujte podle kroků popsaných v části [Před manipulací uvnitř počítače](#). Po dokončení práce uvnitř počítače postupujte podle pokynů v části [Po dokončení práce uvnitř počítače](#). Další vzorové postupy naleznete na domovské stránce Regulatory Compliance (Soulad s předpisy) na adrese dell.com/regulatory_compliance.

Postup

- 1 Umístěte ventilátor na opěrku rukou a zarovnejte otvory pro šrouby na ventilátoru s otvory pro šrouby v základním rámu.
- 2 Zašroubujte šrouby upevňující ventilátor k základnímu rámu.
- 3 Proveďte kabel ventilátoru skrze vodička a připojte ho k základní desce.
- 4 Proveďte kabel displeje skrze vodička a připojte ho k základní desce.
- 5 Připevněte kabel desky I/O k ventilátoru.
- 6 Zasuňte kabel desky I/O do konektoru. Zatlačením na západku kabel zajistěte.

Následné požadavky

- 1 Vložte [baterii](#).
- 2 Nasaďte [spodní kryt](#).

Demontáž klávesnice

 **VAROVÁNÍ:** Před manipulací uvnitř počítače si přečtěte bezpečnostní informace dodané s počítačem a postupujte podle kroků popsaných v části [Před manipulací uvnitř počítače](#). Po dokončení práce uvnitř počítače postupujte podle pokynů v části [Po dokončení práce uvnitř počítače](#). Další vzorové postupy naleznete na domovské stránce Regulatory Compliance (Soulad s předpisy) na adrese dell.com/regulatory_compliance.

Přípravné kroky

- 1 Sejměte [spodní kryt](#).
- 2 Vyjměte [baterii](#).

Postup

- 1 Otočte počítač a otevřete displej.
- 2 Pomocí plastové jehly jemně vypačte klávesnici od jejího horního okraje.
- 3 Posunutím klávesnice směrem k displeji uvolněte západky na opěrce rukou.

- 4 Otočte klávesnici a položte ji na opěrku rukou.

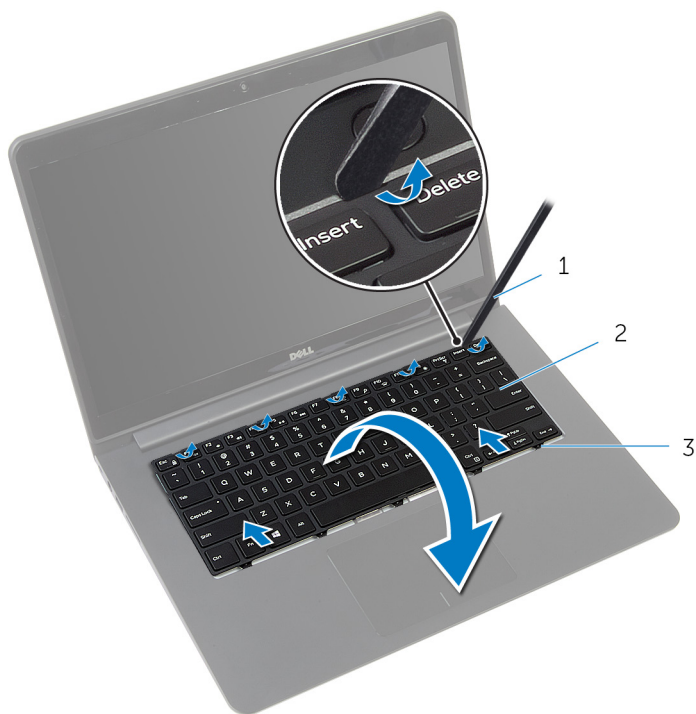

1 plastová jehla

2 klávesnice

3 západky

- 5 Zvedněte západky a odpojte pomocí příslušných výčnělků kabel klávesnice a kabel podsvícení klávesnice od základní desky.

 **POZNÁMKA:** Kabel podsvícení klávesnice je zde pouze tehdy, pokud je notebook dodáván s podsvícenou klávesnicí.



1 kabel klávesnice

2 kabel podsvícení
klávesnice

3 klávesnice

Instalace klávesnice

 **VAROVÁNÍ:** Před manipulací uvnitř počítače si přečtěte bezpečnostní informace dodané s počítačem a postupujte podle kroků popsaných v části [Před manipulací uvnitř počítače](#). Po dokončení práce uvnitř počítače postupujte podle pokynů v části [Po dokončení práce uvnitř počítače](#). Další vzorové postupy naleznete na domovské stránce Regulatory Compliance (Soulad s předpisy) na adrese dell.com/regulatory_compliance.

Postup

 **POZNÁMKA:** Pokud montujete novou klávesnici, složte kabely stejným způsobem jako na staré klávesnici. Další informace naleznete v části „[Skládání kabelů klávesnice](#)“.

- 1 Zasuňte kabel klávesnice a kabel podsvícení klávesnice do příslušných konektorů. Zatlačte na západky, abyste kabely zajistili.
- 2 Otočte klávesnici a položte ji na opěrku rukou.
- 3 Zasuňte západky na klávesnici do slotů na opěrce rukou a zaklapněte klávesnici na místo.

Následné požadavky

- 1 Vložte [baterii](#).
- 2 Nasaďte [spodní kryt](#).

Skládání kabelů klávesnice

 **VÝSTRAHA:** Při skládání na kabely příliš netlačte.

Když obdržíte náhradní klávesnici, kabely u klávesnice nejsou složeny. Postupujte podle těchto pokynů a složte kabely náhradní klávesnice stejným způsobem, jako jsou složeny u staré klávesnice.



POZNÁMKA: Kabel podsvícení klávesnice existuje pouze u podsvícené klávesnice.

- 1 Umístěte klávesnici na rovný a čistý povrch.

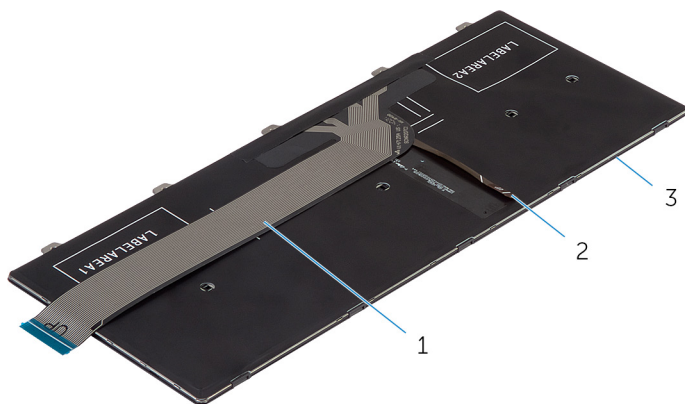

1 kabel klávesnice

2 kabel podsvícení
klávesnice

3 klávesnice

- 2 Zvedněte kabel klávesnice a opatrně kabel podsvícení klávesnice složte na linku pro skládání.

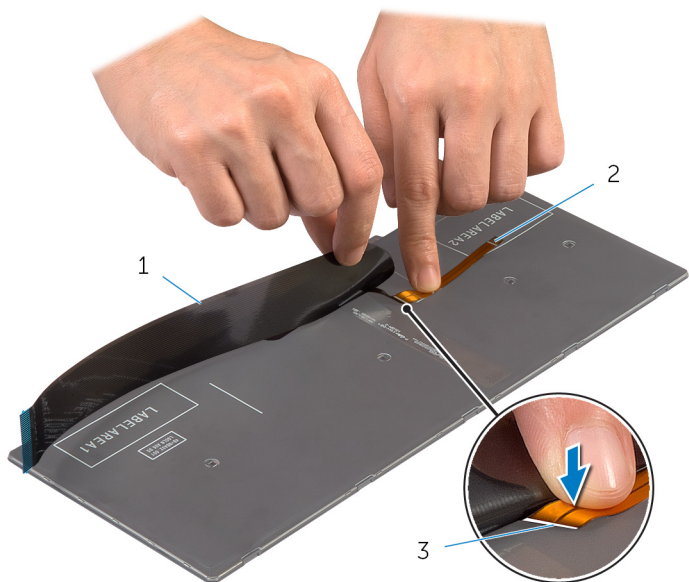

1 kabel klávesnice

2 kabel podsvícení
klávesnice

3 linka pro skládání

3 Pomocí linky pro zarovnání opatrně složte kabel klávesnice.

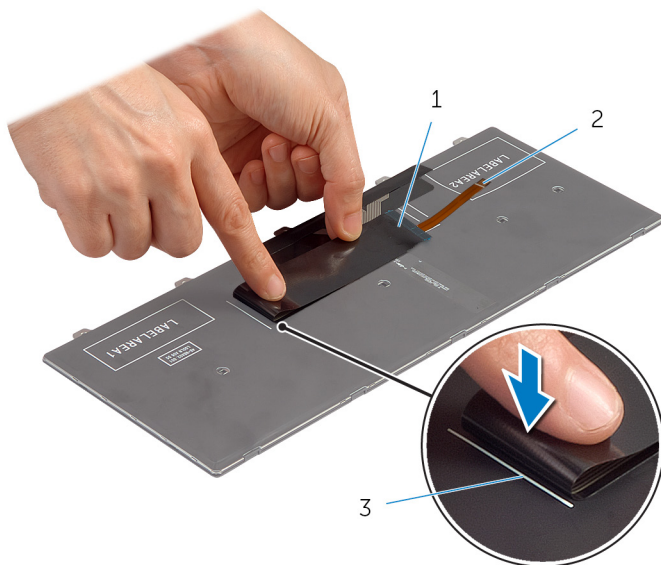

1 kabel klávesnice

2 kabel podsvícení klávesnice

3 linka pro zarovnání

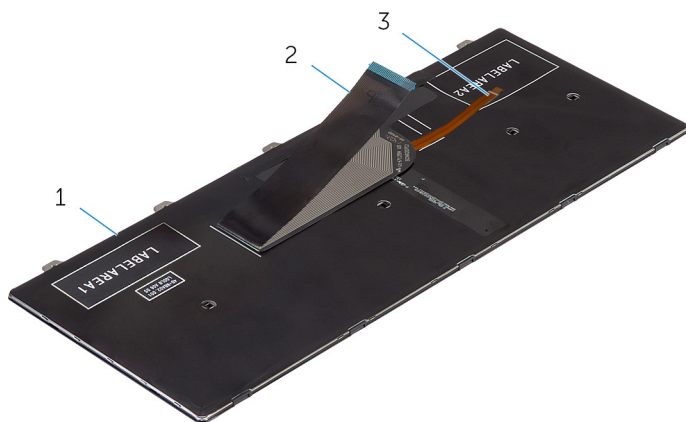

1 klávesnice

2 kabel klávesnice

3 kabel podsvícení klávesnice

Demontáž spodního rámečku

 **VAROVÁNÍ:** Před manipulací uvnitř počítače si přečtěte bezpečnostní informace dodané s počítačem a postupujte podle kroků popsaných v části [Před manipulací uvnitř počítače](#). Po dokončení práce uvnitř počítače postupujte podle pokynů v části [Po dokončení práce uvnitř počítače](#). Další vzorové postupy naleznete na domovské stránce Regulatory Compliance (Soulad s předpisy) na adrese dell.com/regulatory_compliance.

Přípravné kroky

- 1 Sejměte [spodní kryt](#).
- 2 Vyjměte [baterii](#).
- 3 Vyjměte [pevný disk](#).
- 4 Demontujte [ventilátor](#).
- 5 Demontujte [klávesnici](#).

Postup

- 1 Odšroubujte šrouby, které připevňují základní rám k opěrce rukou.

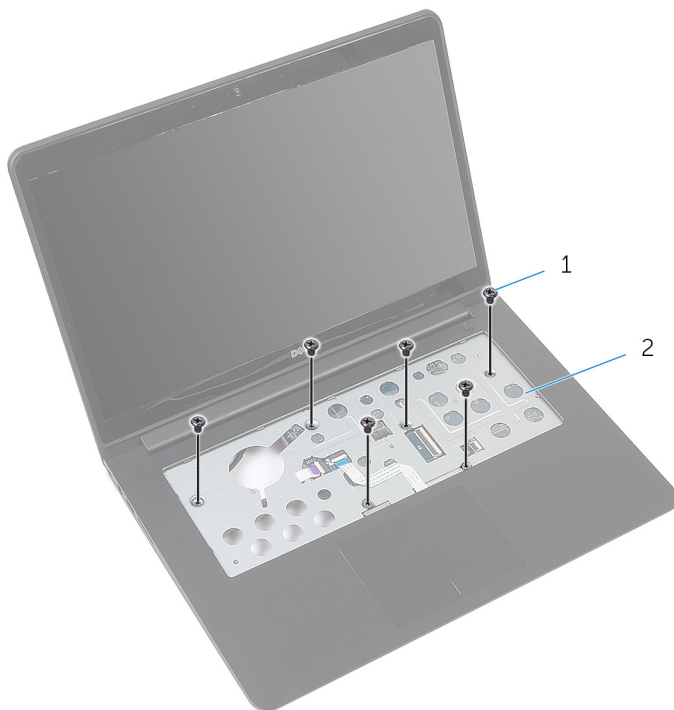

1 šrouby (6)

2 opěrka rukou

- 2 Zavřete displej a otočte počítač spodní stranou vzhůru.

- 3** Odšroubujte šrouby, které připevňují základní rám k opěrce rukou.

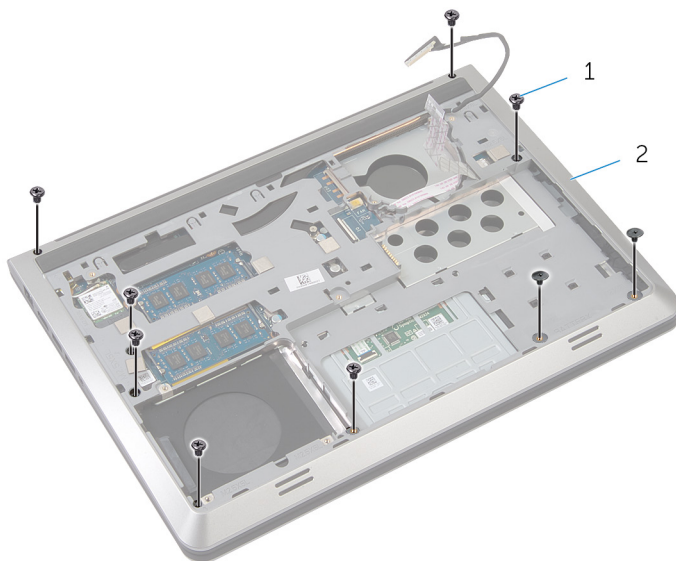

1 šrouby (9)

2 základní rám

- 4** Vypačte pomocí plastové jehly základní rám.
- 5** Základní rám jemně nadzdvihněte od horního okraje a posuňte směrem vzhůru. Tím uvolníte západky opěrky rukou.

- 6 Nadzdvihněte základní rám z opěrky rukou a vysuňte kabel displeje a kabel desky I/O ze základního rámu.

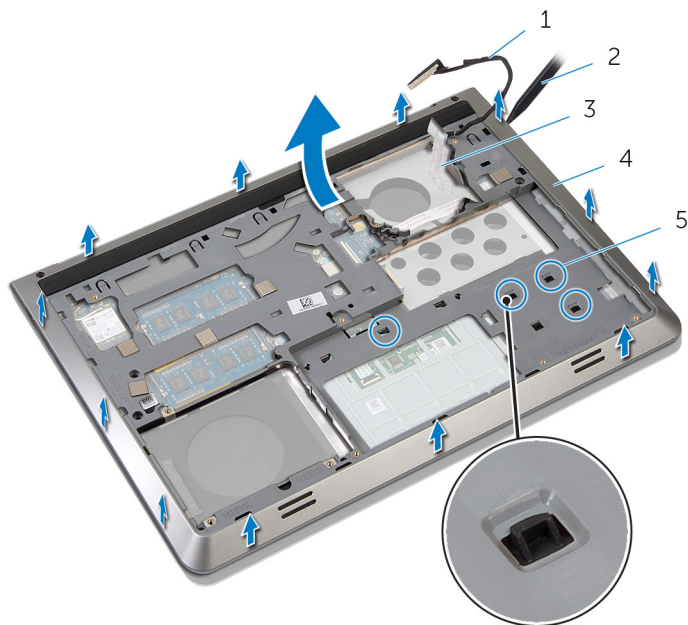

- | | | | |
|---|-----------------|---|----------------|
| 1 | kabel displeje | 2 | plastová jehla |
| 3 | kabel desky I/O | 4 | základní rám |
| 5 | západky | | |

Instalace spodního rámečku

 **VAROVÁNÍ:** Před manipulací uvnitř počítače si přečtěte bezpečnostní informace dodané s počítačem a postupujte podle kroků popsaných v části [Před manipulací uvnitř počítače](#). Po dokončení práce uvnitř počítače postupujte podle pokynů v části [Po dokončení práce uvnitř počítače](#). Další vzorové postupy naleznete na domovské stránce Regulatory Compliance (Soulad s předpisy) na adrese dell.com/regulatory_compliance.

Postup

- 1 Protáhněte kabel displeje a kabel desky I/O sloty na základním rámu.
- 2 Zasuňte základní rám pod západky na opěrce rukou.
- 3 Zatlačte na okraje základního rámu, aby zapadl na místo.
- 4 Zašroubujte šrouby, které připevňují základní rám k opěrce rukou.
- 5 Otočte počítač a otevřete displej.
- 6 Zašroubujte šrouby, které připevňují základní rám k opěrce rukou.

Následné požadavky

- 1 Namontujte [klávesnici](#).
- 2 Namontujte [ventilátor](#).
- 3 Namontujte [pevný disk](#).
- 4 Vložte [baterii](#).
- 5 Nasaďte [spodní kryt](#).

Demontáž chladiče

 **VAROVÁNÍ:** Před manipulací uvnitř počítače si přečtěte bezpečnostní informace dodané s počítačem a postupujte podle kroků popsaných v části [Před manipulací uvnitř počítače](#). Po dokončení práce uvnitř počítače postupujte podle pokynů v části [Po dokončení práce uvnitř počítače](#). Další vzorové postupy naleznete na domovské stránce Regulatory Compliance (Soulad s předpisy) na adrese dell.com/regulatory_compliance.

 **VAROVÁNÍ:** Chladič se může za běžného provozu zahřát. Než se dotknete chladiče, nechte ho po dostatečnou dobu vychladnout.

 **VÝSTRAHA:** Abyste zajistili maximální chlazení procesoru, nedotýkejte se oblastí přenosu tepla na chladiči. Mastnota na vaší pokožce může snížit schopnost teplovodivé pasty přenášet teplo.

Přípravné kroky

- 1 Sejměte [spodní kryt](#).
- 2 Vyměňte [baterii](#).
- 3 Vyměňte [pevný disk](#).
- 4 Demontujte [ventilátor](#).
- 5 Demontujte [klávesnici](#).
- 6 Demontujte [základní rám](#).

Postup

 **POZNÁMKA:** Obrázek znázorňuje chladič na notebooku, který je dodáván se samostatnou grafickou kartou. Chladič dodávaný s notebookem, který má integrovanou grafickou kartu, obsahuje pouze čtyři šrouby.

- 1 Postupně (podle pořadí vyznačeného na chladiči) vyšroubujte šrouby, které připevňují chladič k základní desce.

2 Vyměňte chladič ze základní desky.

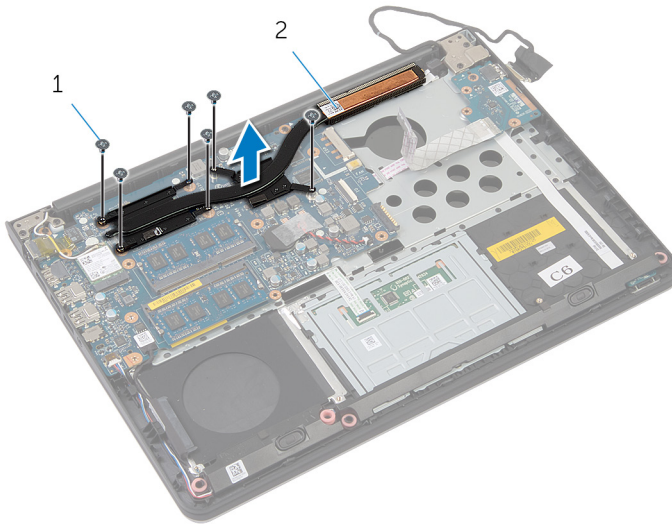

1 šrouby (6)

2 chladič

Výměna chladiče



VAROVÁNÍ: Před manipulací uvnitř počítače si přečtěte bezpečnostní informace dodané s počítačem a postupujte podle kroků popsaných v části [Před manipulací uvnitř počítače](#). Po dokončení práce uvnitř počítače postupujte podle pokynů v části [Po dokončení práce uvnitř počítače](#). Další vzorové postupy naleznete na domovské stránce Regulatory Compliance (Soulad s předpisy) na adrese dell.com/regulatory_compliance.



VÝSTRAHA: Nesprávné vyrovnání chladiče může způsobit poškození základní desky a procesoru.



POZNÁMKA: Originální teplovodivou pastu lze použít znovu v případě, že společně nainstalujete původní základní desku a ventilátor. Pokud vyměníte základní desku nebo ventilátor, použijte termopodložku dodanou v sadě, abyste zajistili dosažení správné teplotní vodivosti.

Postup

- 1 Zarovnejte otvory pro šrouby na chladiči s otvory pro šrouby na základní desce.
- 2 Postupně (podle pořadí vyznačeného na chladiči) zašroubujte šrouby, které připevňují chladič k základní desce.

Následné požadavky

- 1 Namontujte [základní rám](#).
- 2 Namontujte [klávesnici](#).
- 3 Namontujte [ventilátor](#).
- 4 Namontujte [pevný disk](#).
- 5 Vložte [baterii](#).
- 6 Nasaďte [spodní kryt](#).

Vyjmutí knoflíkové baterie

 **VAROVÁNÍ:** Před manipulací uvnitř počítače si přečtěte bezpečnostní informace dodané s počítačem a postupujte podle kroků popsaných v části [Před manipulací uvnitř počítače](#). Po dokončení práce uvnitř počítače postupujte podle pokynů v části [Po dokončení práce uvnitř počítače](#). Další vzorové postupy naleznete na domovské stránce Regulatory Compliance (Soulad s předpisy) na adrese dell.com/regulatory_compliance.

 **VÝSTRAHA:** Vyjmutím knoflíkové baterie dojde k resetu nastavení systému BIOS na výchozí hodnoty. Doporučujeme, abyste si před vyjmutím knoflíkové baterie poznačili nastavení systému BIOS.

Přípravné kroky

- 1 Sejměte [spodní kryt](#).
- 2 Vyjměte [baterii](#).
- 3 Vyjměte [pevný disk](#).
- 4 Demontujte [ventilátor](#).
- 5 Demontujte [klávesnici](#).
- 6 Demontujte [základní rám](#).

Postup

- 1 Odpojte kabel knoflíkové baterie od základní desky.

2 Odlepte knoflíkovou baterii od systémové desky.

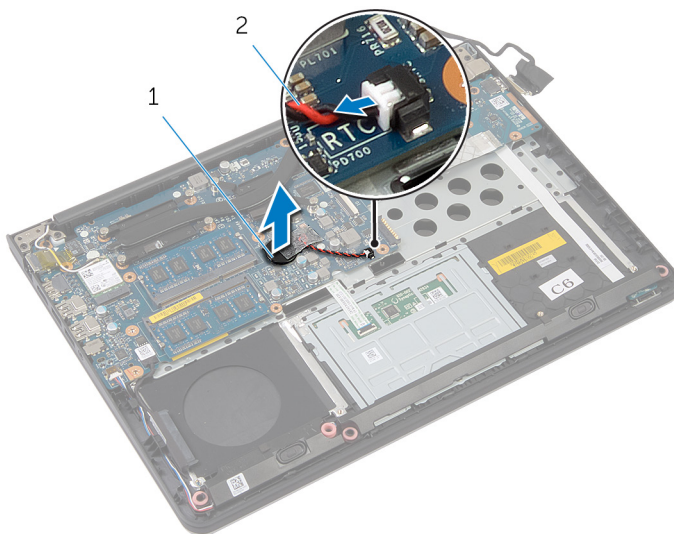

1 knoflíková baterie

2 kabel knoflíkové baterie

Vložení knoflíkové baterie



VAROVÁNÍ: Před manipulací uvnitř počítače si přečtěte bezpečnostní informace dodané s počítačem a postupujte podle kroků popsaných v části [Před manipulací uvnitř počítače](#). Po dokončení práce uvnitř počítače postupujte podle pokynů v části [Po dokončení práce uvnitř počítače](#). Další vzorové postupy naleznete na domovské stránce Regulatory Compliance (Soulad s předpisy) na adrese dell.com/regulatory_compliance.

Postup

- 1 Přichyťte knoflíkovou baterii k základní desce.
- 2 Připojte kabel knoflíkové baterie k základní desce.

Následné požadavky

- 1 Namontujte [základní rám](#).
- 2 Namontujte [klávesnici](#).
- 3 Namontujte [ventilátor](#).
- 4 Namontujte [pevný disk](#).
- 5 Vložte [baterii](#).
- 6 Nasaďte [spodní kryt](#).

Vyjmutí reproduktorů



VAROVÁNÍ: Před manipulací uvnitř počítače si přečtěte bezpečnostní informace dodané s počítačem a postupujte podle kroků popsanych v části [Před manipulací uvnitř počítače](#). Po dokončení práce uvnitř počítače postupujte podle pokynů v části [Po dokončení práce uvnitř počítače](#). Další vzorové postupy naleznete na domovské stránce Regulatory Compliance (Soulad s předpisy) na adrese dell.com/regulatory_compliance.

Přípravné kroky

- 1 Sejměte [spodní kryt](#).
- 2 Vyjměte [baterii](#).
- 3 Vyjměte [pevný disk](#).
- 4 Demontujte [ventilátor](#).
- 5 Demontujte [klávesnici](#).
- 6 Demontujte [základní rám](#).

Postup

- 1 Odpojte kabel reproduktoru od základní desky.
- 2 Zapamatujte si umístění kabelu reproduktoru a vyjměte ho z vodiček.

- 3** Uvolněte reproduktory ze zarovňavacích výčnělků. Vyměňte reproduktory (společně s kabelem reproduktorů) z opěrky rukou.

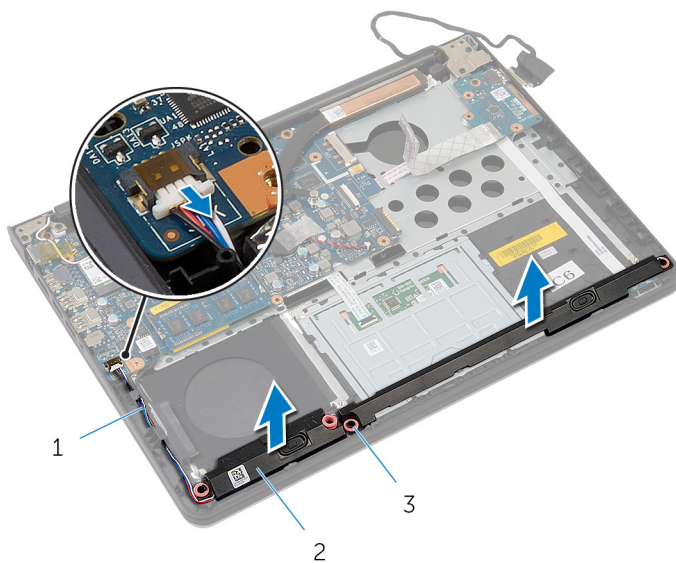

- 1 kabel reproduktoru 2 reproduktory (2)
3 zarovňovací výčnělky (4)

Výměna reproduktorů



VAROVÁNÍ: Před manipulací uvnitř počítače si přečtěte bezpečnostní informace dodané s počítačem a postupujte podle kroků popsaných v části [Před manipulací uvnitř počítače](#). Po dokončení práce uvnitř počítače postupujte podle pokynů v části [Po dokončení práce uvnitř počítače](#). Další vzorové postupy naleznete na domovské stránce Regulatory Compliance (Soulad s předpisy) na adrese dell.com/regulatory_compliance.

Postup

- 1 Umístěte pomocí zarovnávacích výčnělků reproduktory do opěrky rukou.
- 2 Protáhněte kabel reproduktoru vodítky na opěrce rukou.
- 3 Připojte kabel reproduktoru k základní desce.

Následné požadavky

- 1 Namontujte [základní rám](#).
- 2 Namontujte [klávesnici](#).
- 3 Namontujte [ventilátor](#).
- 4 Namontujte [pevný disk](#).
- 5 Vložte [baterii](#).
- 6 Nasadte [spodní kryt](#).

Demontáž panelu I/O

 **VAROVÁNÍ:** Před manipulací uvnitř počítače si přečtěte bezpečnostní informace dodané s počítačem a postupujte podle kroků popsanych v části [Před manipulací uvnitř počítače](#). Po dokončení práce uvnitř počítače postupujte podle pokynů v části [Po dokončení práce uvnitř počítače](#). Další vzorové postupy naleznete na domovské stránce Regulatory Compliance (Soulad s předpisy) na adrese dell.com/regulatory_compliance.

Přípravné kroky

- 1 Sejměte [spodní kryt](#).
- 2 Vyměňte [baterii](#).
- 3 Vyměňte [pevný disk](#).
- 4 Demontujte [ventilátor](#).
- 5 Demontujte [klávesnici](#).
- 6 Demontujte [základní rám](#).

Postup

- 1 Vyšroubujte šroub, který připevňuje desku I/O k opěrce rukou.

2 Vyjměte desku I/O z opěrky rukou.

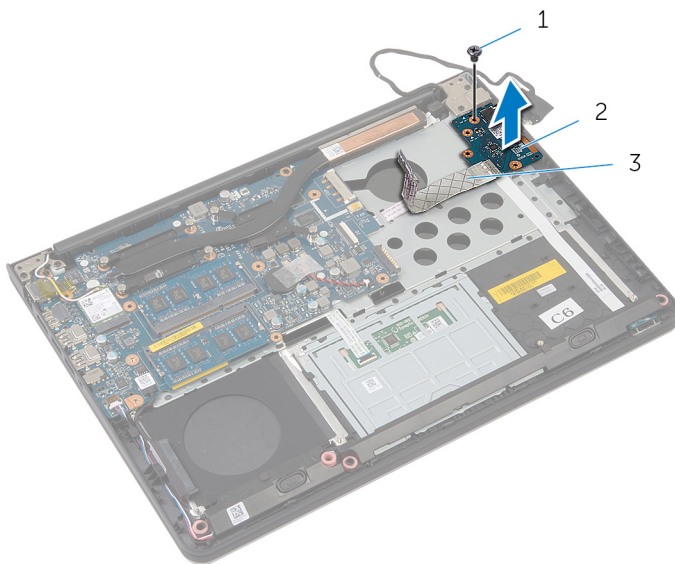

1 šroub

2 deska I/O

3 kabel desky I/O

Montáž panelu vstupů a výstupů

 **VAROVÁNÍ:** Před manipulací uvnitř počítače si přečtěte bezpečnostní informace dodané s počítačem a postupujte podle kroků popsaných v části [Před manipulací uvnitř počítače](#). Po dokončení práce uvnitř počítače postupujte podle pokynů v části [Po dokončení práce uvnitř počítače](#). Další vzorové postupy naleznete na domovské stránce Regulatory Compliance (Soulad s předpisy) na adrese dell.com/regulatory_compliance.

Postup

- 1 Otvor pro šroub na desce I/O napájení srovnajte s otvorem pro šroub na opěrce rukou.
- 2 Zašroubujte šroub, který upevňuje desku I/O k opěrce rukou.

Následné požadavky

- 1 Namontujte [základní rám](#).
- 2 Namontujte [klávesnici](#).
- 3 Namontujte [ventilátor](#).
- 4 Namontujte [pevný disk](#).
- 5 Vložte [baterii](#).
- 6 Nasaďte [spodní kryt](#).

Vyjmutí panelu indikátoru stavu



VAROVÁNÍ: Před manipulací uvnitř počítače si přečtěte bezpečnostní informace dodané s počítačem a postupujte podle kroků popsaných v části [Před manipulací uvnitř počítače](#). Po dokončení práce uvnitř počítače postupujte podle pokynů v části [Po dokončení práce uvnitř počítače](#). Další vzorové postupy naleznete na domovské stránce Regulatory Compliance (Soulad s předpisy) na adrese dell.com/regulatory_compliance.

Přípravné kroky

- 1 Sejměte [spodní kryt](#).
- 2 Vyjměte [baterii](#).
- 3 Vyjměte [pevný disk](#).
- 4 Demontujte [ventilátor](#).
- 5 Demontujte [klávesnici](#).
- 6 Demontujte [základní rám](#).
- 7 Demontujte [desku I/O](#).

Postup

- 1 Otočte počítač a otevřete displej.
- 2 Zvedněte západku a odpojte kabel panelu indikátorů stavu od základní desky.

- 3** Prostrčte kabel panelu indikátorů stavu slotem v opěrce rukou.

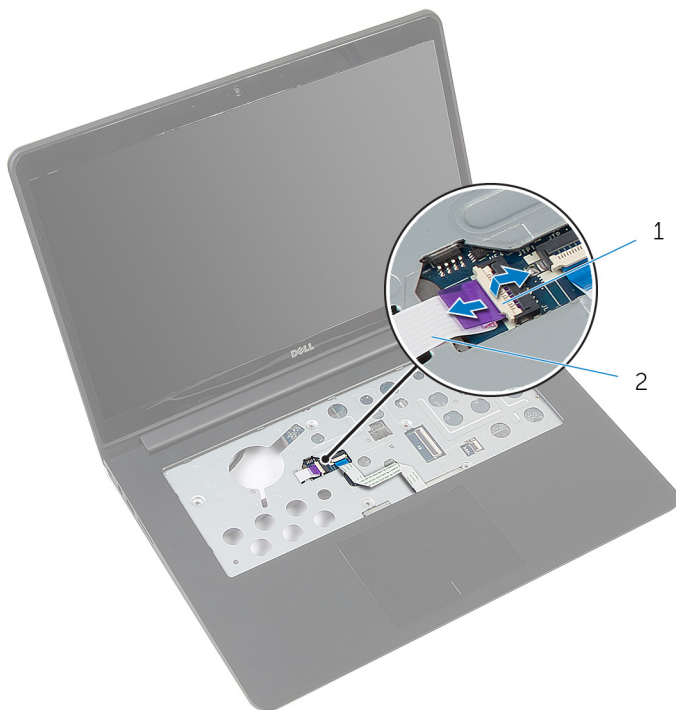

1 západka

2 kabel panelu indikátorů
stavu

- 4** Zavřete displej a otočte počítač spodní stranou vzhůru.

- 5** Zvedněte levý reproduktor a odsuňte ho od panelu indikátorů stavu.



1 levý reproduktor

- 6** Vyšroubujte šroub, který připevňuje panel indikátorů stavu k opěrci rukou.

- 7 Nadzdvihněte panel indikátorů stavu a odlepte od opěrky rukou kabel panelu indikátorů stavu.

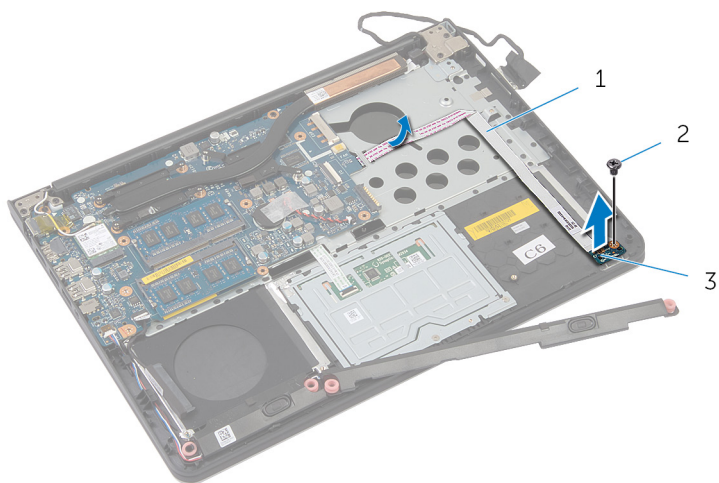

1 kabel panelu indikátorů stavu

2 šroub

3 panel indikátorů stavu

Montáž desky indikátoru stavů

 **VAROVÁNÍ:** Před manipulací uvnitř počítače si přečtete bezpečnostní informace dodané s počítačem a postupujte podle kroků popsaných v části [Před manipulací uvnitř počítače](#). Po dokončení práce uvnitř počítače postupujte podle pokynů v části [Po dokončení práce uvnitř počítače](#). Další vzorové postupy naleznete na domovské stránce Regulatory Compliance (Soulad s předpisy) na adrese dell.com/regulatory_compliance.

Postup

- 1 Otvor pro šroub na desce panelu indikátorů stavu srovnajte s otvorem pro šroub na opěrce rukou.
- 2 Zašroubujte šroubek, který připevňuje panel indikátorů stavu k opěrce rukou.
- 3 Umístěte pomocí zarovnávacích výčnělků levý reproduktor do opěrky rukou.
- 4 Přichyťte kabel panelu indikátorů stavu k opěrce rukou a provlečte kabel slotem na opěrce rukou.
- 5 Otočte počítač a otevřete displej.
- 6 Zasuňte kabel panelu indikátorů stavu do konektoru. Zatlačením na západku kabel zajistíte.

Následné požadavky

- 1 Namontujte [desku I/O](#).
- 2 Namontujte [základní rám](#).
- 3 Namontujte [klávesnici](#).
- 4 Namontujte [ventilátor](#).
- 5 Namontujte [pevný disk](#).
- 6 Vložte [baterii](#).
- 7 Nasaďte [spodní kryt](#).

Vyjmutí základní desky



VAROVÁNÍ: Před manipulací uvnitř počítače si přečtěte bezpečnostní informace dodané s počítačem a postupujte podle kroků popsaných v části [Před manipulací uvnitř počítače](#). Po dokončení práce uvnitř počítače postupujte podle pokynů v části [Po dokončení práce uvnitř počítače](#). Další vzorové postupy naleznete na domovské stránce Regulatory Compliance (Soulad s předpisy) na adrese dell.com/regulatory_compliance.



POZNÁMKA: Výrobní číslo vašeho počítače je umístěno na základní desce. Po výměně základní desky je nutné zadat výrobní číslo v nastavení systému.



POZNÁMKA: Při výměně základní desky budou odstraněny všechny změny systému BIOS provedené v nastavení systému. Po výměně základní desky je třeba provést požadované změny znovu.



POZNÁMKA: Před odpojením kabelů od základní desky si poznačte jejich umístění, abyste je mohli po výměně základní desky znovu připojit.

Přípravné kroky

- 1 Sejměte [spodní kryt](#).
- 2 Vyjměte [baterii](#).
- 3 Vyjměte [pevný disk](#).
- 4 Demontujte [ventilátor](#).
- 5 Demontujte [klávesnici](#).
- 6 Demontujte [základní rám](#).
- 7 Demontujte [paměťové moduly](#).
- 8 Demontujte [bezdrátovou kartu](#).
- 9 Vyjměte [chladič](#).

Postup

- 1 Otočte počítač a otevřete displej.

-
- 2** Zvedněte západky a odpojte kabel panelu indikátorů stavu a kabel dotykového panelu od základní desky.



1 kabel panelu indikátorů stavu

2 kabel dotykového panelu.

-
-
- 3** Zavřete panel displeje a otočte počítač spodní stranou vzhůru.
- 4** Odšroubujte šrouby, které připevňují základní desku k opěrce rukou.
- 5** Odpojte kabel reproduktoru a kabel pevného disku od základní desky.

6 Zvedněte kabel pevného disku ze spodní části počítače.

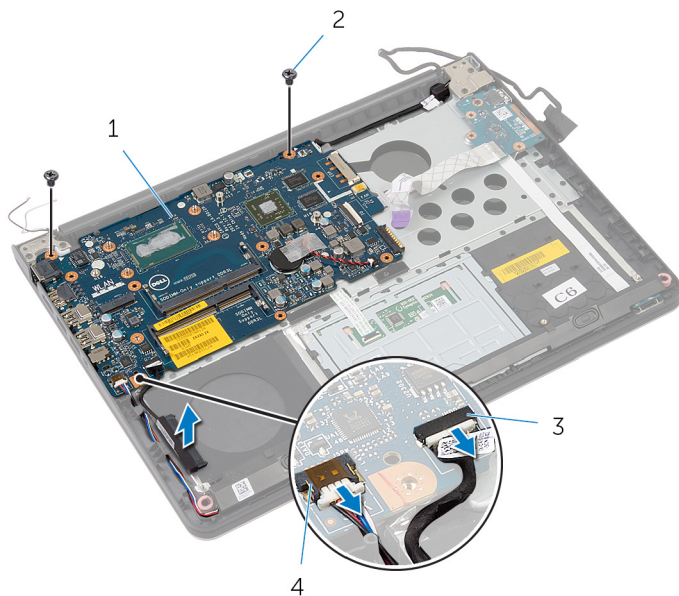

1 základní desku.

2 šrouby (2)

3 kabel pevného disku

4 kabel reproduktoru

7 Opatrně základní desku nadzdvihněte od vnitřního okraje a uvolněte porty ze slotů na opěrce rukou.

8 Otočte základní desku vzhůru nohama.

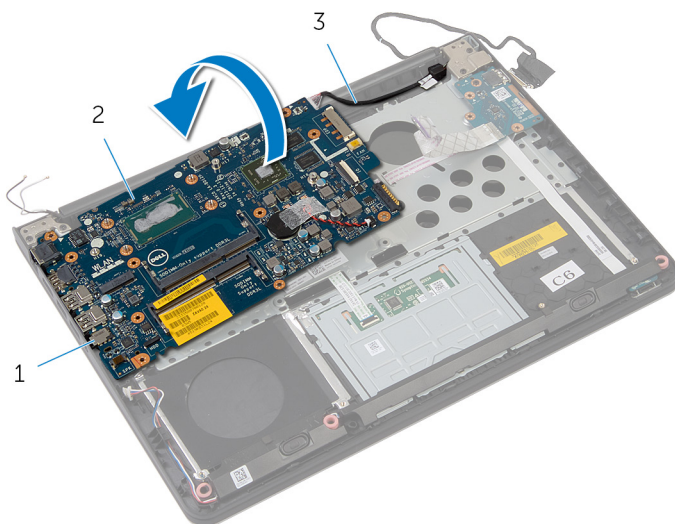

1 porty

2 základní desku.

3 kabel portu napájecího
adaptéru

9 Odpojte kabel portu adaptéru napájení ze základní desky.

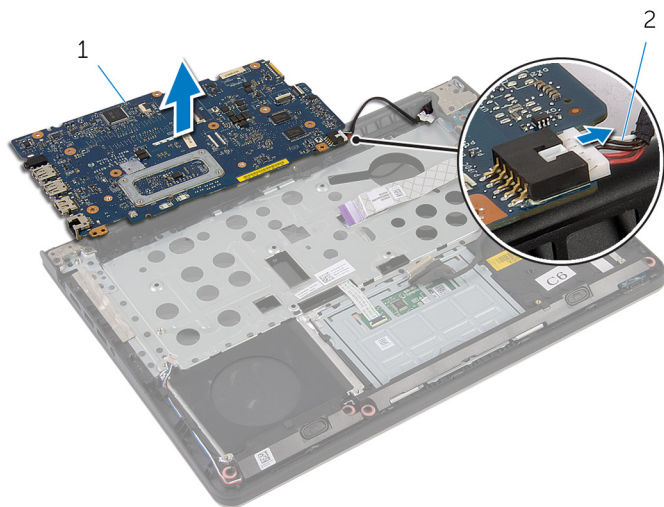

1 základní desku.

2 kabel portu napájecího adaptéru

Zpětná montáž základní desky



VAROVÁNÍ: Před manipulací uvnitř počítače si přečtěte bezpečnostní informace dodané s počítačem a postupujte podle kroků popsaných v části [Před manipulací uvnitř počítače](#). Po dokončení práce uvnitř počítače postupujte podle pokynů v části [Po dokončení práce uvnitř počítače](#). Další vzorové postupy naleznete na domovské stránce Regulatory Compliance (Soulad s předpisy) na adrese dell.com/regulatory_compliance.



POZNÁMKA: Výrobní číslo vašeho počítače je umístěno na základní desce. Po výměně základní desky je nutné zadat výrobní číslo v nastavení systému.

Postup

- 1 Připojte kabel portu adaptéru napájení k základní desce.
- 2 Otočte základní desku vzhůru nohama.
- 3 Zasuňte porty na základní desce do slotů na opěrce rukou a umístěte základní desku na opěrku rukou.
- 4 Otvory pro šrouby na základní desce zarovnejte s otvory pro šrouby na opěrce rukou.
- 5 Zашroubujte šrouby, které připevňují základní desku k sestavě opěrky rukou.
- 6 Připojte kabel pevného disku a kabel reproduktoru k základní desce.
- 7 Otočte počítač a otevřete displej.
- 8 Zasuňte kabel panelu indikátorů stavu a kabel dotykového panelu do příslušných konektorů. Zatlačte na západky, abyste kabely zajistili.

Následné požadavky

- 1 Namontujte [chladič](#).
- 2 Namontujte [bezdrátovou kartu](#).
- 3 Namontujte [paměťové moduly](#).
- 4 Namontujte [základní rám](#).
- 5 Namontujte [klávesnici](#).
- 6 Namontujte [ventilátor](#).
- 7 Namontujte [pevný disk](#).
- 8 Vložte [baterii](#).

9 Nasadte [spodní kryt](#).

Demontáž sestavy displeje



VAROVÁNÍ: Před manipulací uvnitř počítače si přečtěte bezpečnostní informace dodané s počítačem a postupujte podle kroků popsaných v části [Před manipulací uvnitř počítače](#). Po dokončení práce uvnitř počítače postupujte podle pokynů v části [Po dokončení práce uvnitř počítače](#). Další vzorové postupy naleznete na domovské stránce Regulatory Compliance (Soulad s předpisy) na adrese dell.com/regulatory_compliance.

Přípravné kroky

- 1 Sejměte [spodní kryt](#).
- 2 Vyjměte [baterii](#).
- 3 Vyjměte [pevný disk](#).
- 4 Demontujte [ventilátor](#).
- 5 Demontujte [klávesnici](#).
- 6 Demontujte [základní rám](#).

Postup

- 1 Odpojte anténní kabely od bezdrátové karty.

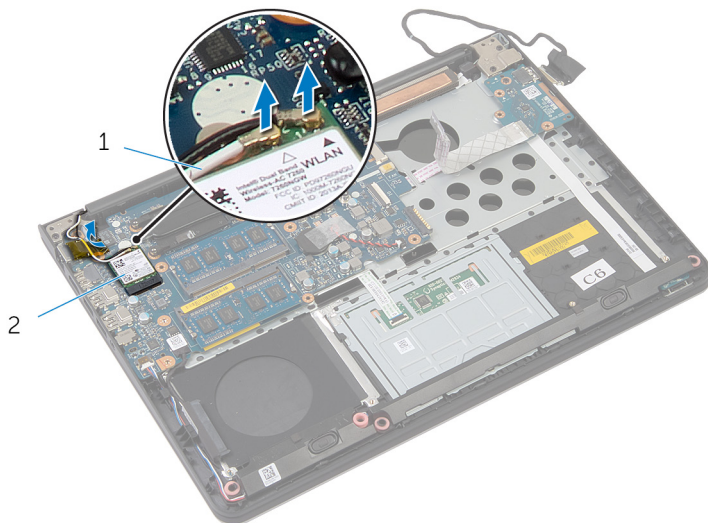

1 anténní kabely (2)

2 bezdrátová karta

- 2 Otevřete displej pod úhlem 90 stupňů.
- 3 Položte počítač na kraj stolu tak, aby opěrka rukou byla na stole, sestava displeje přesahovala okraj stolu a závěsy displeje byly směrem nahoru.
- 4 Vyšroubujte šrouby, které připevňují závěsy displeje k opěrce rukou.

5 Zvedněte sestavu displeje z opěrky rukou.

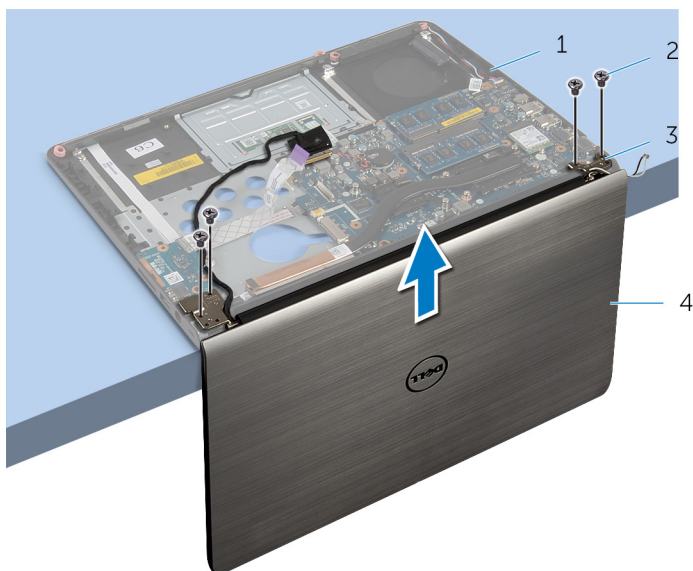

1 sestava opěrky rukou

2 šrouby (4)

3 závěsy displeje (2)

4 sestava displeje



Montáž sestavy displeje

 **VAROVÁNÍ:** Před manipulací uvnitř počítače si přečtete bezpečnostní informace dodané s počítačem a postupujte podle kroků popsanych v části [Před manipulací uvnitř počítače](#). Po dokončení práce uvnitř počítače postupujte podle pokynů v části [Po dokončení práce uvnitř počítače](#). Další vzorové postupy naleznete na domovské stránce Regulatory Compliance (Soulad s předpisy) na adrese dell.com/regulatory_compliance.

Postup

- 1 Položte opěrku rukou na okraj stolu tak, aby reproduktory směřovaly pryč od okraje.
- 2 Otvory pro šrouby na závěsech displeje zarovnejte s otvory pro šrouby na opěrce rukou.
- 3 Zašroubujte šrouby, které připevňují závěsy displeje k opěrce rukou.
- 4 Zavřete displej a otočte počítač spodní stranou vzhůru.

5 Ved'te anténní kabely tak, aby se vyhnuly čipu a bílému kruhu.

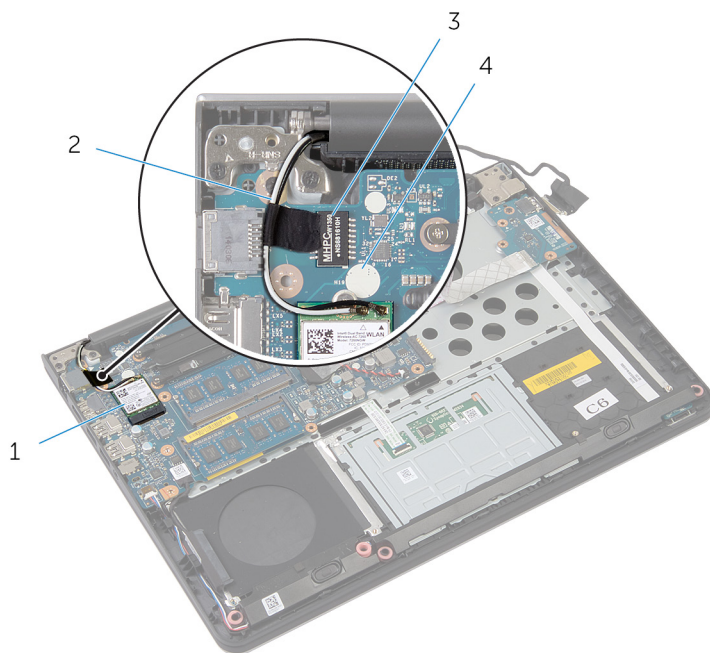

1 bezdrátová karta

2 anténní kabely (2)

3 čip

4 bílý kruh

6 Připojte anténní kabely k bezdrátové kartě.

Následné požadavky

1 Namontujte [základní rám](#).

2 Namontujte [klávesnici](#).

3 Namontujte [ventilátor](#).

4 Namontujte [pevný disk](#).

5 Vložte [baterii](#).

6 Nasad'te [spodní kryt](#).

Vyjmutí portu napájecího adaptéru



VAROVÁNÍ: Před manipulací uvnitř počítače si přečtěte bezpečnostní informace dodané s počítačem a postupujte podle kroků popsaných v části [Před manipulací uvnitř počítače](#). Po dokončení práce uvnitř počítače postupujte podle pokynů v části [Po dokončení práce uvnitř počítače](#). Další vzorové postupy naleznete na domovské stránce Regulatory Compliance (Soulad s předpisy) na adrese dell.com/regulatory_compliance.

Přípravné kroky

- 1 Sejměte [spodní kryt](#).
- 2 Vyjměte [baterii](#).
- 3 Vyjměte [pevný disk](#).
- 4 Demontujte [ventilátor](#).
- 5 Demontujte [klávesnici](#).
- 6 Demontujte [základní rám](#).
- 7 Vyjměte [chladič](#).
- 8 Demontujte [sestavu displeje](#).

Postup

- 1 Otočte počítač spodní stranou nahoru.

- 2 Zvedněte západky a odpojte kabel panelu indikátorů stavu a kabel dotykového panelu od základní desky.



1 kabel panelu indikátorů
stavu

2 kabel dotykového panelu.

- 3 Otočte počítač spodní stranou nahoru.
- 4 Odpojte kabel reproduktoru od základní desky.

- 5 Odšroubujte šrouby, které připevňují základní desku k opěrce rukou.

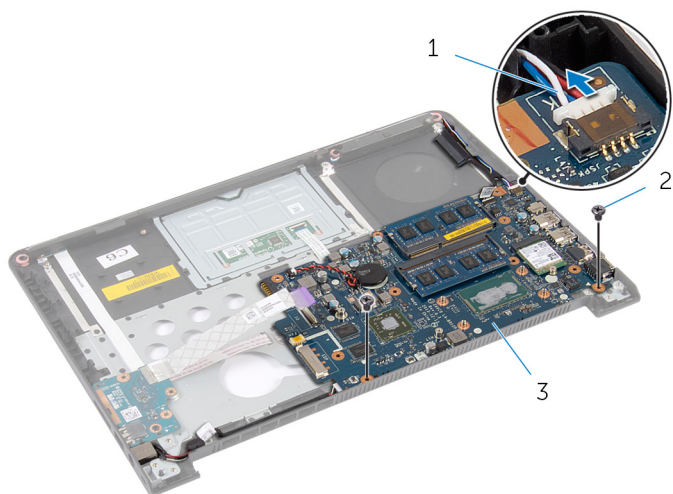

- 1 kabel reproduktoru 2 šrouby (2)
3 základní desku.

- 6 Opatrně základní desku nadzdvihněte od vnitřního okraje a uvolněte porty ze slotů na opěrce rukou.
7 Otočte základní desku vzhůru nohama.

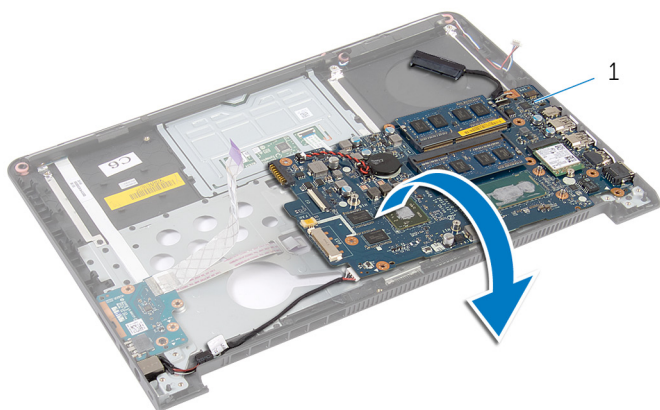

- 1 základní desku.

- 8 Odpojte kabel portu adaptéru napájení ze základní desky.

- 9 Zjistěte, kudy vede kabel portu adaptéru napájení, a zvedněte port adaptéru napájení spolu s jeho kabelem z opěrky rukou.

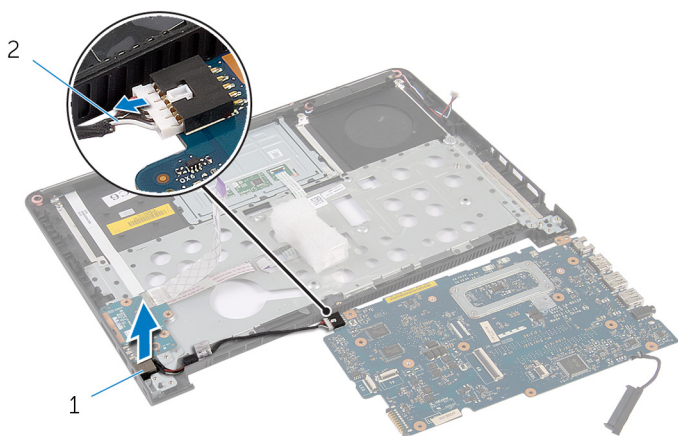

1 port napájecího adaptéru

2 kabel portu napájecího adaptéru

Výměna portu napájecího adaptéru



VAROVÁNÍ: Před manipulací uvnitř počítače si přečtěte bezpečnostní informace dodané s počítačem a postupujte podle kroků popsaných v části [Před manipulací uvnitř počítače](#). Po dokončení práce uvnitř počítače postupujte podle pokynů v části [Po dokončení práce uvnitř počítače](#). Další vzorové postupy naleznete na domovské stránce Regulatory Compliance (Soulad s předpisy) na adrese dell.com/regulatory_compliance.

Postup

- 1 Připojte kabel portu adaptéru napájení k základní desce.
- 2 Otočte základní desku vzhůru nohama.
- 3 Vedďte kabel portu napájecího adaptéru vodítky na opěrce rukou.
- 4 Zasuňte porty na základní desce do slotů na opěrce rukou a umístěte základní desku na opěrku rukou.
- 5 Otvory pro šrouby na základní desce zarovnejte s otvory pro šrouby na opěrce rukou.
- 6 Zašroubujte šrouby, které připevňují základní desku k sestavě opěrky rukou.
- 7 Připojte kabel reproduktoru k základní desce.
- 8 Otočte počítač spodní stranou nahoru.
- 9 Zasuňte kabel panelu indikátorů stavu a kabel dotykového panelu do příslušných konektorů. Zatlačte na západky, abyste kabely zajistili.

Následné požadavky

- 1 Nasadte [sestavu displeje](#) zpět.
- 2 Namontujte [chladič](#).
- 3 Namontujte [základní rám](#).
- 4 Namontujte [klávesnici](#).
- 5 Namontujte [ventilátor](#).
- 6 Namontujte [pevný disk](#).
- 7 Vložte [baterii](#).
- 8 Nasadte [spodní kryt](#).

Demontáž opěrky pro dlaň

 **VAROVÁNÍ:** Před manipulací uvnitř počítače si přečtěte bezpečnostní informace dodané s počítačem a postupujte podle kroků popsaných v části [Před manipulací uvnitř počítače](#). Po dokončení práce uvnitř počítače postupujte podle pokynů v části [Po dokončení práce uvnitř počítače](#). Další vzorové postupy naleznete na domovské stránce Regulatory Compliance (Soulad s předpisy) na adrese dell.com/regulatory_compliance.

Přípravné kroky

- 1 Sejměte [spodní kryt](#).
- 2 Vyjměte [baterii](#).
- 3 Vyjměte [pevný disk](#).
- 4 Demontujte [ventilátor](#).
- 5 Demontujte [klávesnici](#).
- 6 Demontujte [základní rám](#).
- 7 Vyjměte [reproduktory](#).
- 8 Demontujte [desku I/O](#).
- 9 Demontujte [panel indikátorů stavu](#).
- 10 Demontujte [sestavu displeje](#).

Postup

- 1 Odšroubujte šrouby, které připevňují základní desku k opěrce rukou.
- 2 Zvedněte port adaptéru napájení z jeho zdířky na opěrce rukou.

- 3** Zvedněte základní desku společně s portem adaptéru napájení a uvolněte porty ze zdívek na opěrce rukou.

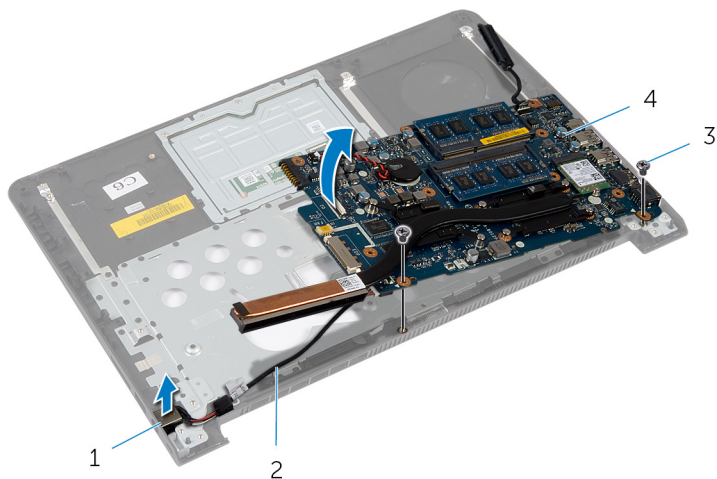

- | | | | |
|---|--------------------------|---|---------------------------------|
| 1 | port napájecího adaptéru | 2 | kabel portu napájecího adaptéru |
| 3 | šrouby (2) | 4 | základní desku. |



- 1 opěrka rukou

Montáž opěrky rukou

 **VAROVÁNÍ:** Před manipulací uvnitř počítače si přečtěte bezpečnostní informace dodané s počítačem a postupujte podle kroků popsaných v části [Před manipulací uvnitř počítače](#). Po dokončení práce uvnitř počítače postupujte podle pokynů v části [Po dokončení práce uvnitř počítače](#). Další vzorové postupy naleznete na domovské stránce Regulatory Compliance (Soulad s předpisy) na adrese dell.com/regulatory_compliance.

Postup

- 1 Zasuňte porty na základní desce do slotů na opěrce rukou a umístěte základní desku na opěrku rukou.
- 2 Zasuňte port adaptéru napájení do zdířky v opěrce rukou.
- 3 Zašroubujte šrouby, které připevňují základní desku k sestavě opěrky rukou.

Následné požadavky

- 1 Nasadte [sestavu displeje zpět](#).
- 2 Namontujte [panel indikátorů stavu](#).
- 3 Namontujte [desku I/O](#).
- 4 Namontujte [reproduktory](#).
- 5 Namontujte [základní rám](#).
- 6 Namontujte [klávesnici](#).
- 7 Namontujte [ventilátor](#).
- 8 Namontujte [pevný disk](#).
- 9 Vložte [baterii](#).
- 10 Nasadte [spodní kryt](#).

Aktualizace systému BIOS

Aktualizaci systému BIOS je vhodné provést v případě, že je k dispozici jeho nová verze, nebo v případě výměny systémové desky. Postup aktualizace systému BIOS:

- 1 Zapněte počítač.
- 2 Přejděte na web **dell.com/support**.
- 3 Pokud máte k dispozici výrobní číslo počítače, zadejte výrobní číslo počítače a klikněte na tlačítko **Odeslat**.
Pokud nemáte k dispozici výrobní číslo počítače (Service Tag), klikněte na možnost **Automaticky zjistit můj produkt** a umožněte tak automatické rozpoznání výrobního čísla počítače.
 **POZNÁMKA:** Pokud nelze rozpoznat servisní štítek počítače automaticky, vyberte svůj produkt z kategorií produktů.
- 4 Klikněte na položku **Získat ovladače a položky ke stažení**.
- 5 Klikněte na možnost **Zobrazit všechny disky**.
- 6 V rozevíracím poli **Operační systém** vyberte operační systém nainstalovaný do počítače.
- 7 Klepněte na možnost **BIOS**.
- 8 Klikněte na odkaz **Stahování souboru** a stáhněte si nejnovější verzi systému BIOS pro váš počítač.
- 9 Na další stránce vyberte možnost **Stahování jednoho souboru** a klikněte na tlačítko **Pokračovat**.
- 10 Uložte soubor a po dokončení stahování přejděte do složky, kam jste uložili soubor s aktualizací systému BIOS.
- 11 Dvakrát klikněte na ikonu souboru s aktualizací systému BIOS a postupujte podle pokynů na obrazovce.